



iNOVA
GENERATION

Redefining the
concept of cleanliness.

Küçük ve orta boy üretim

— TR

iNOVA

GENERATION

Yeni iNOVA serisi, ihtiyaçlarınıza uyum sağlar ve sezgisel kullanım ile en iyi tüketim değerlerine sahip yenilikçi bir yıkama teknolojisi sunar.

Hem gastronomi, otelcilik, restoranlar hem de hastanelerde, ister fazla ister az alan olsun, iNOVA her zaman harika sonuçlar garanti eder, ister cam eşyalar, tabaklar, çatal bıçak takımları, tepsiler vb. temizlensin.

iNOVA serisinin arkasında basit bir fikir yatıyor: yapılandırılabilir tasarımıyla tamamen benzersiz bir sonuç elde eden profesyonel bir bulaşık makinesi.

Hayalinizdeki çözüm.



Maksimum verimlilik

Yatırımınızdan en yüksek verimi almak için teknoloji.



Garantili dezenfeksiyon

Mükemmel hijyenik sonuçlar.



Çevre dostu tasarım

Düşük enerji, su, deterjan ve parlatacı tüketimi.



Kolay bakım

Bileşenlere kolay erişim.

Dizin

01. Ürün yelpazesi	04
02. Genel özellikler.....	08
— Arayüz	
— Ortak teknolojiler	
03. Ürüne göre özellikler.....	12
— Bardak yıkama makineleri	
— Tezgah tipi bulaşık makineleri	
— Giyotin tipi bulaşık makineleri	
04. Opsiyonel özellikler	24
05. Aksesuarlar	28

01. Ürün yelpazesi

En iyi seçeneği seçmenize yardımcı oluyoruz.

ADVANCE | A

Teknoloji ve Verimlilik

- U Tezgah tipi bulaşık makineleri
- H Giyotin tipi bulaşık makineleri

CONCEPT+ | P

Esneklik

- G Bardak yıkama makineleri
- U Tezgah tipi bulaşık makineleri
- H Giyotin tipi bulaşık makineleri

CONCEPT | C





Basitlik

- G Bardak yıkama makineleri
- U Tezgah tipi bulaşık makineleri
- H Giyotin tipi bulaşık makineleri



iNOVA

GENERATION

		CONCEPT C	CONCEPT+ P		ADVANCE A	
			Şebeke basıncı (2-4 bar)	Şebeke basıncı (2-4 bar)	Durulama pompası (1-4 bar)	Durulama pompası (1-4 bar)
	Bardak yıkama makineleri (G)	400x400	WGC-400*	WGP-400*	WGP-401*	
	Tezgah tipi bulaşık makineleri (U)	500x500	WUC-502 WUC-500*	WUP-502	WUP-503	WUA-503
	Giyotin tipi bulaşık makineleri (H)	500x500	WHC-502	WHP-502	WHP-503	WHA-503

(*) Monofaz versiyon

01. Ürün yelpazesi

Bazen, bulaşıkların tamamen temizlenmesi ve dezenfekte edilmesi için normalden daha yüksek bir hijyen seviyesi gerektiren durumlar vardır: hastane ve klinik tesisleri, yaşlı bakım evleri, okullar ve hijyenin çok önemli olduğu restoranlar.

SAĞLIKLI SERİ | SN

U Tezgah tipi bulaşık makineleri

H Giyotin tipi bulaşık makineleri



Hijyenik bulaşık yıkama hattı, UNE-EN ISO 15883-1 standardına göre A0=60 seviyesinde dezenfeksiyon sağlar.
Termal dezenfeksiyon, 65°C sıcaklıktan itibaren başlar, bu nedenle bu makineler daha yüksek sıcaklıklarda çalışır. A0 fonksiyonu, sıcaklık ile bu sıcaklıkta kalma süresi arasındaki ilişkiyi dikkate alarak mikroorganizmaları yok etme kapasitesini belirler.

Makinede iki program bulunur:

A0=60 derin dezenfeksiyon için
A0=30 daha az zorlu koşullar için

		Durulama pompası (1-4 bar)
 Tezgah tipi bulaşık makineleri (U)	500x500	WUP-503 SN
 Giyotin tipi bulaşık makineleri (H)	500x500	WHP-503 SN



**%99,999 bakteri
yok etme
garantisi**

Hijyenik bulaşık makineleri, tehlikeli patojenlere maruz kalma riskini azaltarak işletmenizdeki müşterilerinizin ve çalışanlarınızın güvenliğini sağlar.



02. Genel özellikler

Ara yüz

CONCEPT+ | P

ADVANCE | A

- 2.8" arkadan aydınlatmalı renkli (TFT) sıvı kristal ekran.
- Renk kodlu durum göstergeleri.
- Belli bir zamanda makineyi açma veya kapamayı programlamak için zaman işlevi.
- Boşaltma pompalı **(B)** ve yumaşıtıcılı **(S)** modellerde makinenin kendi kendini temizleme programları.
- Teknik menü (parola aracılığıyla)
- HACCP: HACCP bilgisini indirin.
- Seçenek olarak bağlanabilirlik (K) (Wi-fi ve Ethernet).
- Şunlar dahil sensör **(Z)**.

 **FagorKonnnect**
Foodservice



Beyaz
Makine
hazır değil

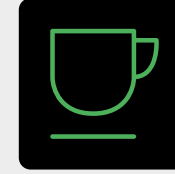

Yeşil
Makine
hazır

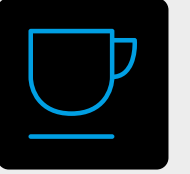

Mavi
Çalışıyor

CONCEPT+ | P

5 düğmeli dokunma duyarlı klavye.

ADVANCE | A

Kapasitif dokunmatik ekran. Işıklı basma düğmeleri ve makinenin durumuna göre renk değiştiren çok renkli START düğmesi.

CONCEPT | C

- Makinenin türüne bağlı olarak üç veya dört sağlam, arkadan aydınlatmalı düğmeli elektromekanik ara yüz.
- Yıkama ve durulama sıcaklıklarının yanında alfanumerik durum ve hata kodlarını belirten, isteğe bağlı iki haneli LED ekran **(T)**.

- Düğmelere uzun süreli basarak çalıştırılan ek programlar:
 - Soğuk durulama (C).
 - Kendi kendini temizleme (boşaltma pompası-B olan modellerde).
 - Boşaltma (boşaltma pompası -B olan modellerde).
 - Genişletilmiş yıkama döngüsü (Giyotin kapaklı bulaşık makinesi).

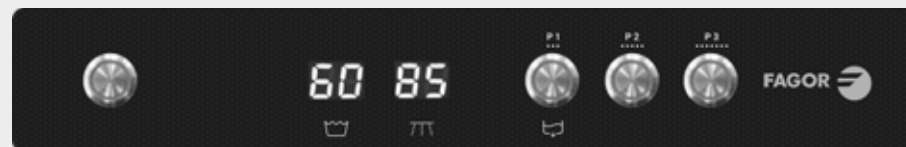
Model + **T**

02. Genel özellikler

Ortak teknolojiler



Duo-KLIP yıkama/durulama kolları

- İki kolun birbiriyle çarpışmasını önleyerek kompozit materyalden ve tercihe bağlı olarak paslanmaz çelikten **(X)** imal edilmiş, aynı seviyede kombine edilmiş yıkama ve durulama kolu.
- En erişilmez yerlere ulaşmak üzere tasarlanmış yıkama ve durulama deliği. Düşük su tüketimi elde ederek, elektrik ve kimyasal madde tüketimini azaltarak suyu kesin bir şekilde spreyleyir.
- Klipsli kolayca takılıp çıkarılabilen bağlantı, temizlik için montaj ve sökme işlemlerini kolaylaştırır.



Soft-start çift akışlı yıkama pompaları

- Çift akışlı yıkama pompaları: güç kaybını engellemek ve sesi azaltmak için akışı bölme ihtiyacı olmadan, her bir kolda bir adet olmak üzere bir giriş ve iki çıkış.
- Yıkama döngüsü yavaşça başlar ve bardak ve tabak takımı gibi hafif unsurların düşmesini önlemek adına derece derece maksimum hıza çıkar.

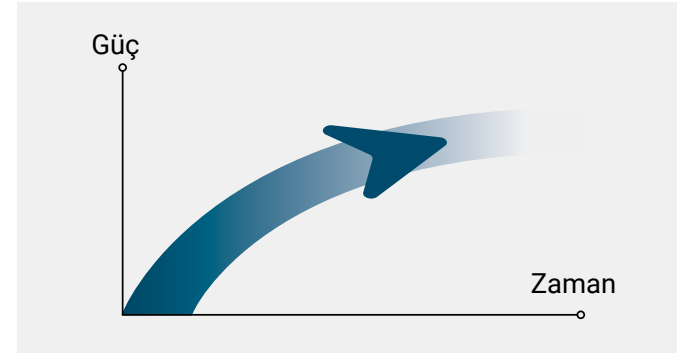



Dozaj Sistemleri

· Hidrolik durulama yardımcısı dozaj pompası (şebeke basıncı olan modeller için) veya peristaltik pompa (durulama pompalı modeller için) standart olarak gelir. Ayrıca, isteğe bağlı olarak peristaltik deterjan dozaj pompası **(D)** mevcuttur.

Sıcaklık Kontrolü

· Elektronik sensörler sayesinde kazan ve tank sıcaklığında maksimum hassasiyet.

Renkle Tanımlama

· Mavi kullanım konsepti: Mavi ile işaretlenmiş her şey çıkarılabilir, temizlenebilir ve yeniden yerleştirilebilir. Bu, yanlış kullanım veya yıkama sürecine yanlışlıkla müdahale edilmesini önler.



03. Ürüne göre özellikler

Bardak yıkama makineleri



Otelcilik sektöründe hız ve verimlilik çok önemlidir. **Bardak yıkama makinelerimiz** üstün performans sunmak ve kaliteli yıkama sağlamak için tasarlanmıştır. Sağlam yapısı, son teknoloji sistemi ve kullanım kolaylığı ile işletmeniz için ideal bir çözümdür.

Yapısal Detaylar

CONCEPT | C

CONCEPT+ | P

- Tam tahliye için damgalı ve eğimli depo.
- Entegre sepet kılavuzları.
- Yıkama haznesinin yanları kısmi çift duvarlı.
- Opsiyonel tam çift duvar **(P)**.
- Kullanılabilir yükseklik 400x400: 300 mm.
- Çift duvarlı, ses yalıtımlı ve ısıya dayanıklı kapı.

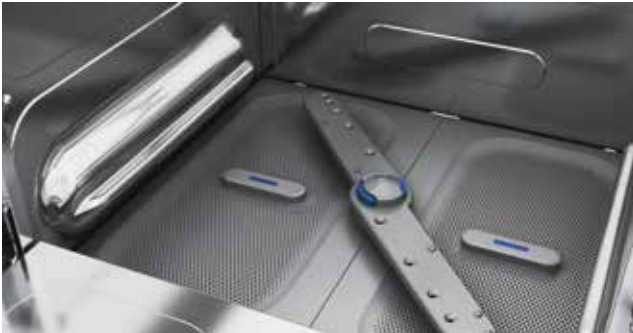

Filtrasyon Sistemi

CONCEPT | C

CONCEPT+ | P

İki aşamalı filtreleme

- Standart olarak kompozit malzemeden yapılmış yüzey tank filtreleri.
- Polipropilen pompa emiş filtresi.





03. Ürüne göre özellikler

Tezgah tipi bulaşık makineleri



Tezgah tipi bir bulaşık makineleri yatırım yapmak, işletmenizde verimlilik, hijyen ve tasarruf sağlamak demektir. Geniş ürün yelpazemiz arasından operasyonel ihtiyaçlarınıza en uygun modeli seçebilirsiniz, her zaman hızlı ve güvenilir bir bulaşık yıkama süreci elde edebilirsiniz.

Yapısal Detaylar

CONCEPT | C

CONCEPT+ | P

- Tam tahliye için damgalı ve eğimli depo.
- Entegre sepet kılavuzları.
- Yıkama haznesinin yanları kısmi çift duvarlı.
- Opsiyonel tam çift duvar **(P)**.
- Kullanılabilir yükseklik 500x500: 365 mm.
- Çift duvarlı, ses yalıtımlı ve ısıya dayanıklı kapı.

ADVANCE | A

- Damgalı tank, karşı kapı ve entegre sepet kılavuzları, tüm kenarları, dikey olanlar dahil, yuvarlatılmış olup safsızlıkların akmasını kolaylaştırır. Kir birikme noktaları yoktur.
- Makine tam çift duvar yapısıyla üretilmiştir.
- Hijyenik depo ısıtma elemanı.
- Kullanılabilir yükseklik: 387 mm.

- Kapı
 - Çift duvarlı, ses yalıtımlı ve ısıya dayanıklı kapı.
 - Denge ağırlıklı, amortisörlü kapı, yumuşak açılıp kapanma sağlar.

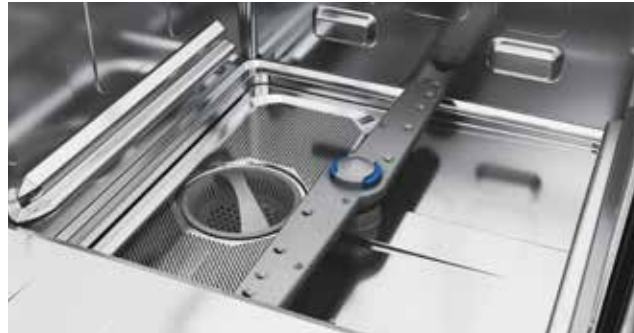
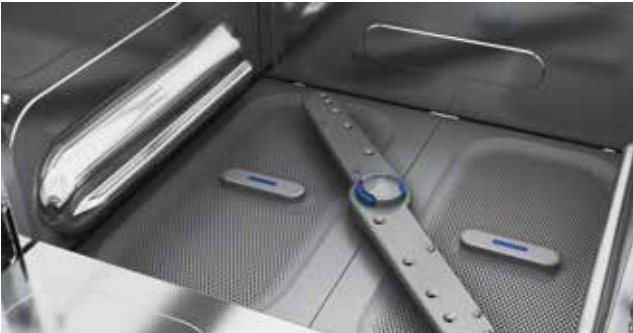

Filtrasyon Sistemi

CONCEPT | C**CONCEPT+ | P**

Üç aşamalı filtreleme

- Standart olarak kompozit malzemeden yapılmış yüzey tank filtreleri.
- Polipropilen pompa emiş filtresi.

**ADVANCE | A**

Üç aşamalı filtreleme

- Paslanmaz çelik tank yüzey filtresi.
- Atık toplamak için polipropilen sepet filtresi ve paslanmaz çelik mikro filtre.
- Polipropilen pompa emiş filtresi.



03. Ürüne göre özellikler

Giyotin tipi bulaşık makineleri



Eğer işletmeniz için hızlı, verimli ve yüksek kapasiteli bir yıkama çözümü arıyorsanız, **Giyotin tipi bulaşık makineleri** mükemmel bir seçimdir. Yüksek kapasitesi, gelişmiş teknolojisi ve ergonomik tasarımı ile mutfağınızda olağanüstü bir performans sağlar, zaman ve işletme maliyetlerinden tasarruf etmenize yardımcı olur. Ayrıca, kolay bakımı ve uzun ömürlü yapısı ile uzun vadeli bir yatırımdır.

Yapısal detaylar

CONCEPT | C

CONCEPT+ | P

ADVANCE | A

- Kaynaksız ve keskin kenarları olmayan tamamen preslenmiş depo. Yıkama haznesinde iç borular, köşeler veya kir birikebilecek boşluklar bulunmaz.
- Sepet desteğini çıkarmadan iç parçaların kolay temizliği. Destek 90° yukarı doğru eğilebilir.
- Makine ve masaları düz hat üzerinde veya köşede kurulabilir. Ayrıca, çalışma yönü sol-sağ veya sağ-sol olarak değiştirilebilir.
- Kullanılabilir yükseklik: 440 mm.



Filtrasyon sistemi

CONCEPT | C

CONCEPT+ | P

ADVANCE | A

Çift aşamalı filtrasyon

- Kompozit malzemeden üretilmiş tank yüzey filtresi, paslanmaz çelik (SF) opsiyonuyla.
- Polipropilenden yapılmış pompa emiş filtresi.



Üç aşamalı filtrasyon

- Kompozit malzemeden üretilmiş tank yüzey filtresi, paslanmaz çelik (SF) opsiyonuyla.
- Atık toplama sepeti filtresi polipropilen ve paslanmaz çelik mikro filtre.
- Polipropilenden yapılmış pompa emiş filtresi.



Kapak

CONCEPT | C**CONCEPT+ | P****ADVANCE | A**

- Tek duvarlı kapak, metal raylar üzerinde kolayca kayarak kaldırma çabasını ve gürültü seviyesini azaltır. Çift duvarlı seçenek **(P)** mevcuttur.

- Termo-akustik izolasyonlu çift duvarlı kapak ve kaldırma çabasını azaltan metal raylar.
- Kontrol panelinin üst konumu sayesinde maksimum görünürlük.



04. Opsiyonel özellikler

Modele göre teknolojiler



CONCEPT+ | P

ADVANCE | A

Durulama pompası ve thermostop

- Düşük şebeke basıncında (1 bar) bile durulama.
- Kazandaki su sıcaklığı durulama süresince sabittir.
- EN 1717 ile uyumlu şekilde A türü dönüşsüz cihaz.
- Devamlı su akışı ile kesin parlatici doz ayarı.
- Thermostop: hijyenik bir yıkama sonucu için bir durulama sıcaklığı gerektiğinde ve bulaşıklar doğru şekilde kurutulduğunda durulamayı başlatır.

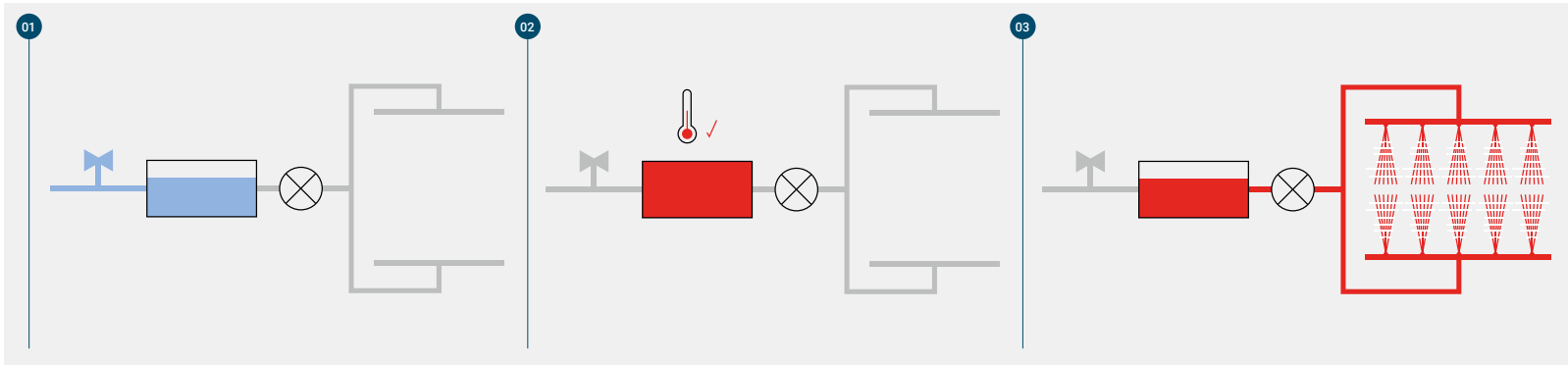



CONCEPT | C

CONCEPT+ | P

ADVANCE | A

Enerji Tasarrufu Sistemi (RC)

- Ünite içerisindeki sıcaklığı gelen suyu ısıtmak için kullanıp enerji tüketimini azaltarak daha rahat bir çalışma ortamı oluşturmak adına salınan buharı azaltır.
- Bu işlem her yıkama döngüsünün sonunda 40 saniye (konfigüre edilebilir) boyunca gerçekleştirilir; bir soğuk su bağlantısının (15-25°C) tavsiye edildiği, şebeke suyunun sıcaklığını 10°C'den 25°C'ye çıkarır.

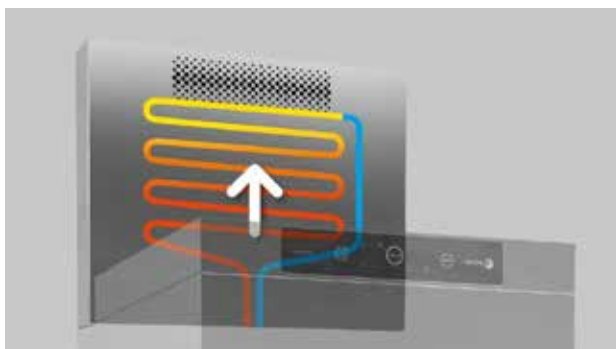

CONCEPT+ | P

ADVANCE | A

Akıllı yumuşatıcı (S)

- Devamlı yumuşak su tedarik eden entegre yumuşatıcı. Bu, deterjan ve parlaticının tam kapasiteli şekilde çalışmasına imkan sağlar ve makinedeki kireci önemli derecede azaltır.
- Kullanıcı kolayca tankı yeniden doldurabilir ve tuz tankının yeniden doldurulması gerektiğinde bir sensor uyarı verir.
- Akıllı reçine oluşumu sekteye uğramayan bir yıkamayı garanti eder, çünkü süreç, reçine üretmek için durmaz. Üretimi tamamen otomatik ve müşteri tarafından görülür şekilde gerçekleştirir. Su kalitesi her zaman sabittir.

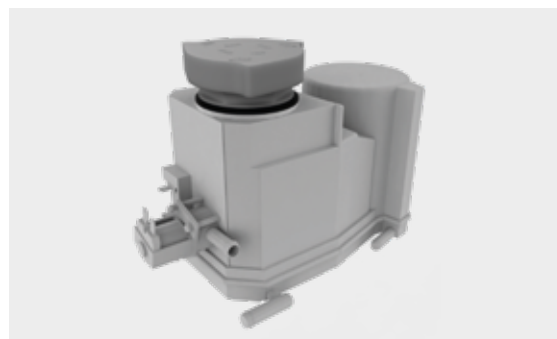

04. Opsiyonel özellikler



CONCEPT | C

CONCEPT+ | P

ADVANCE | A

Bomba de desagüe (B)

Fabrika montajı yapılmışsa, yükseklığe boşaltma yapma imkanı sağlamanın yanı sıra, şunları da gerçekleştirmenizi sağlar:

Otomatik temizlik

· Bakteri çoğalması riskini önleyen tam otomatik temizlik döngüsü.

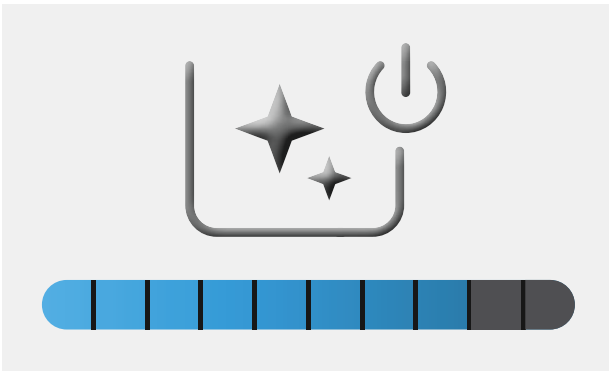

Hacimsel durulama

· Durulama öncesinde yıkama suyunun kısmi boşaltılması yapılır, bu da şunları sağlar:

- Gereksiz deterjan israfını önlemek.
- Enerji maliyetlerini azaltmak.

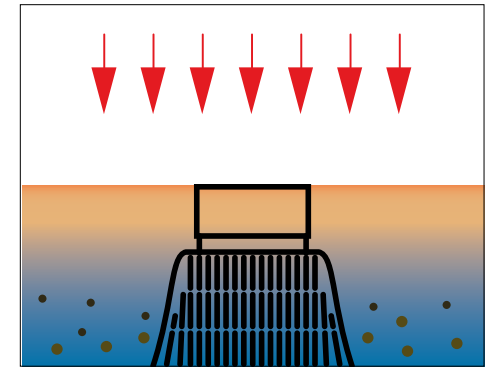
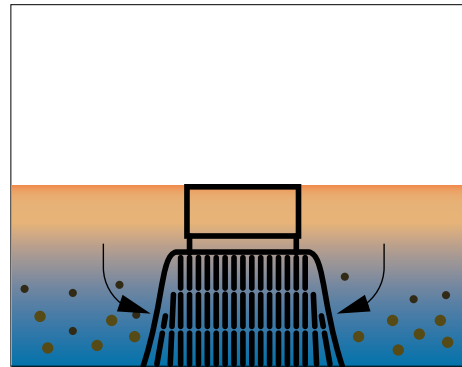

CONCEPT | **C**CONCEPT+ | **P**ADVANCE | **A**

Multipower

- Makine alındıktan sonra güç ve voltajı doğrudan besleme sisteminden ayarlama imkanı.

CONCEPT | **C**CONCEPT+ | **P**ADVANCE | **A**

Aclarado en frio (C)

- Şarap ve bira bardakları için ilave soğuk durulama programı, bu da onları hemen kullanmanızı sağlar ve aynı zamanda cam eşyayı dezenfekte eder.



05. Aksesuarlar

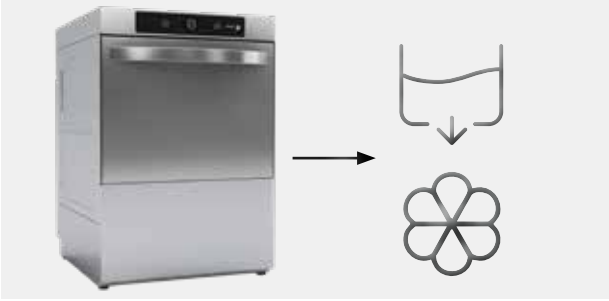

Deterjan dağıtıcı kiti ve drenaj pompaları



Parlatıcı/deterjan seviyesi sensörü kiti



Kapaklı bulaşık makineleri için giriş ve çıkış masaları



Su arıtma

· Harici su yumuşatıcılar ve ters osmoz makineleri.



Cam yıkayıcılar ve ön açılan bulaşık makineleri için ayaklar

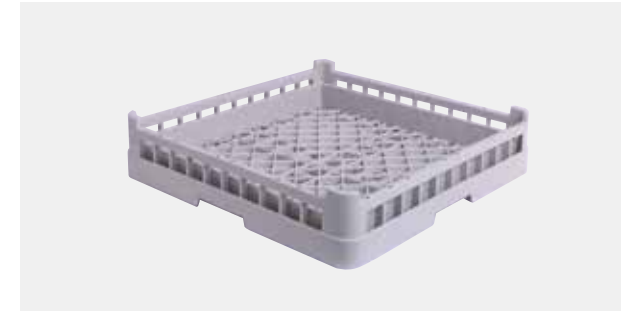

Sepetler



ONNERA GROUP

